

**! Let op voor obstakels**

**Naar buiten draaiende ramen en/of deuren**

Heeft u naar buiten draaiende ramen en/of deuren kies dan voor montage "op de dag".

De screenkap en onderlijst worden boven het kozijn, op de muur gemonteerd. Het raam of de deur kan geopend worden zonder dat deze de onderlijst van het screen raakt.

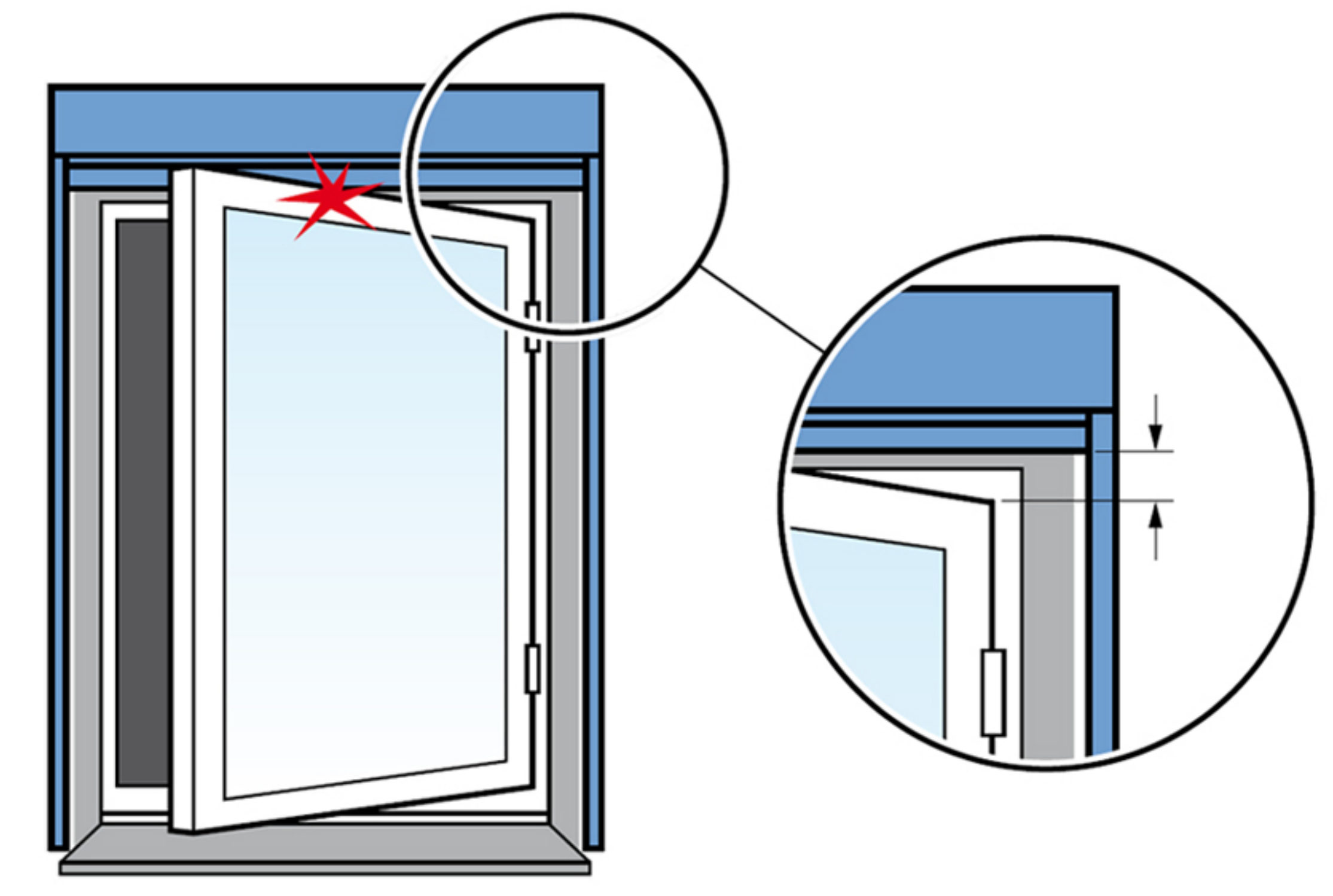

**Schuine vensterbank**

Kiest u voor montage "op de dag" en heeft u een schuine vensterbank, houdt u er bij het opmeten van de hoogtemaat rekening mee dat u extra lengte nodig heeft.

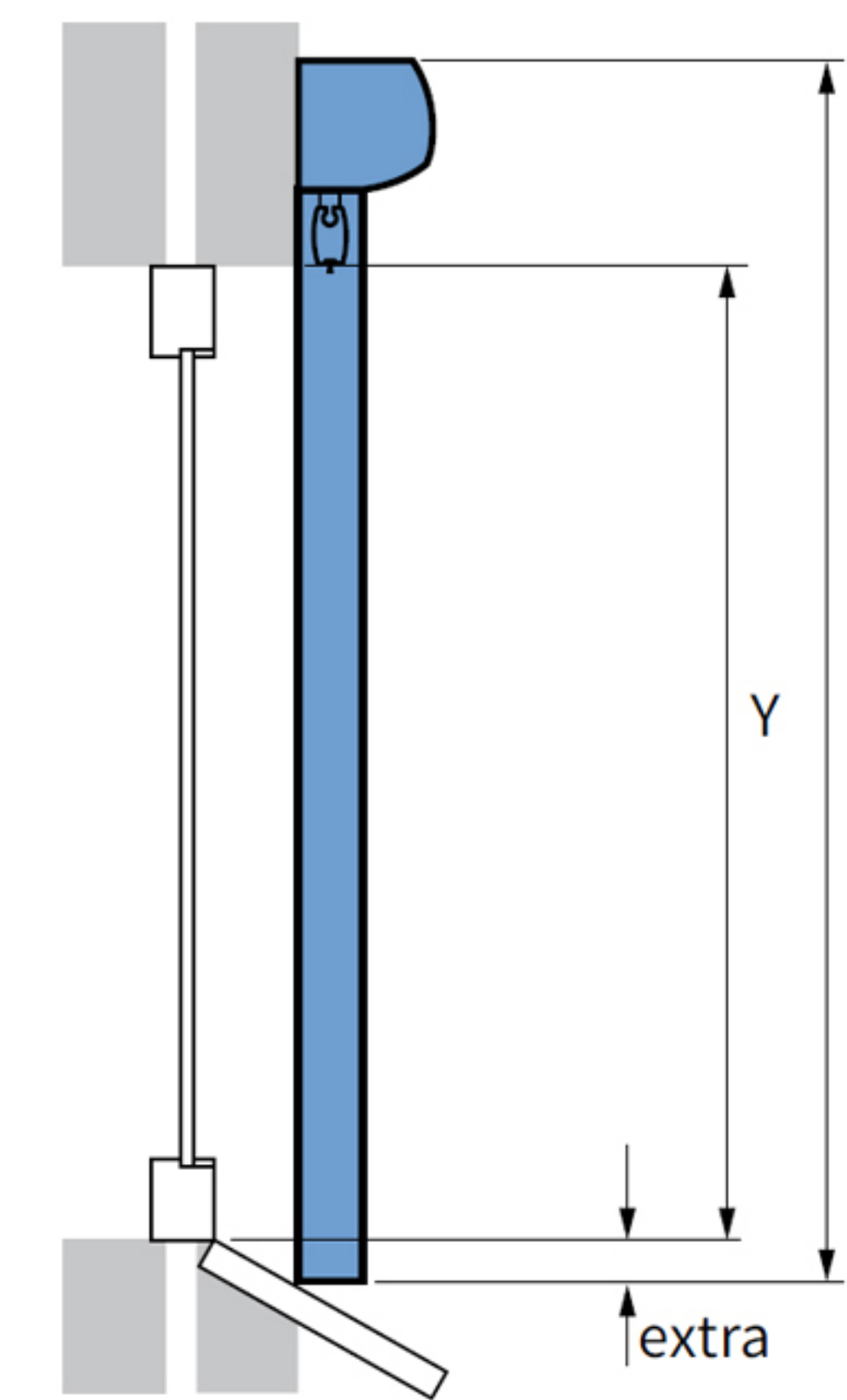

**Dakkapel of lage goot**

Houdt u er bij het plaatsen van een screen op een dakkapel of uitbouw rekening mee dat de ruimte tussen de bovenzijde van het kozijn en de goot of dakrand groot genoeg is voor het monteren van de screenkap.

Indien er te weinig ruimte is voor de kast kunt u ervoor kiezen om het screen "in de dag" oftewel tussen twee muren (op het kozijn) te plaatsen. Houd hierbij wel rekening met ramen en deuren die naar buiten open draaien.

In sommige gevallen kan er geen screen geplaatst worden.

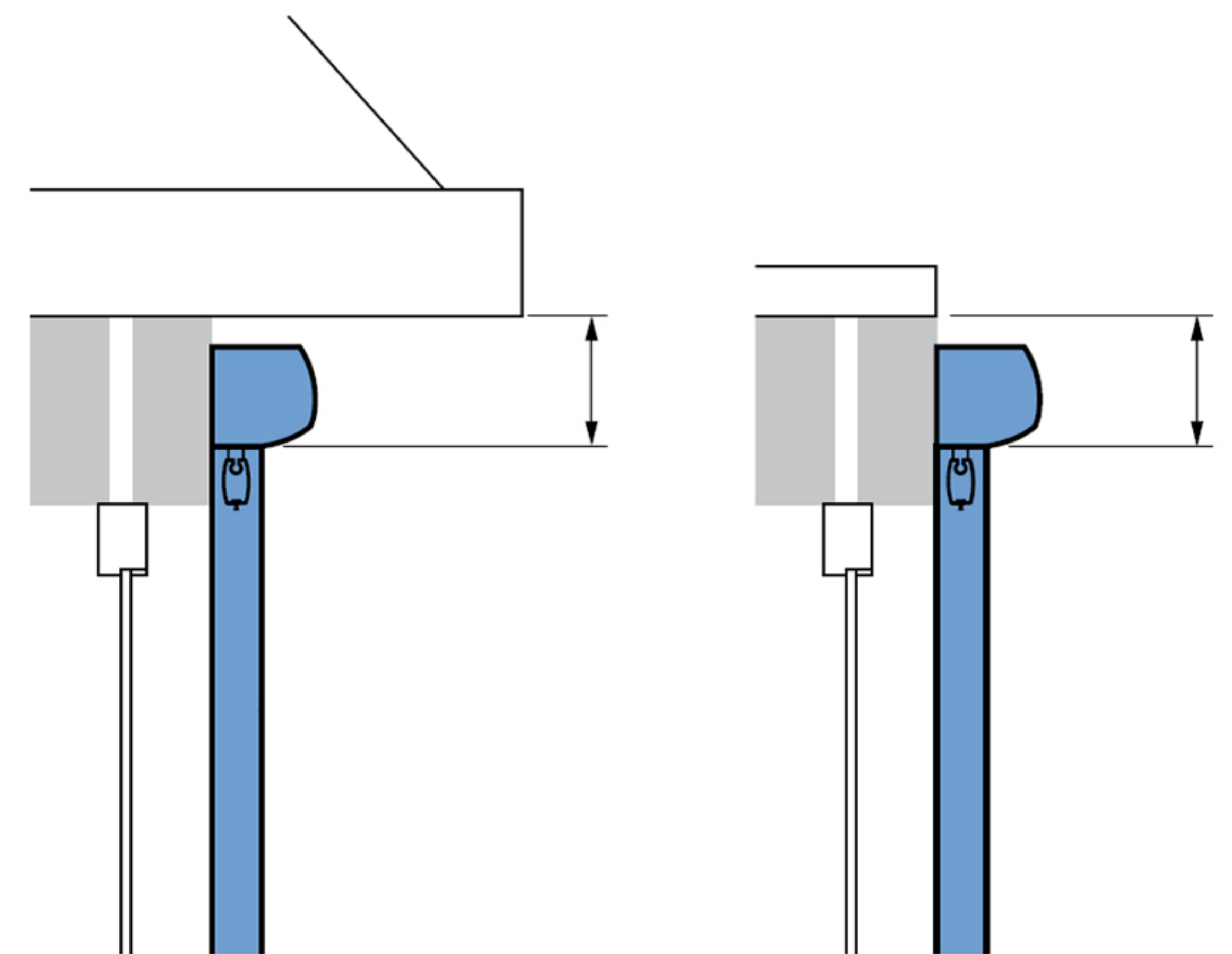

**Uitstekende obstakels**

Uitstekende delen zoals naar buiten draaiende deuren en/of ramen, ventilatieroosters, stenen of klinken kunnen het screen beschadigen of ervoor zorgen dat het screen niet goed sluit.

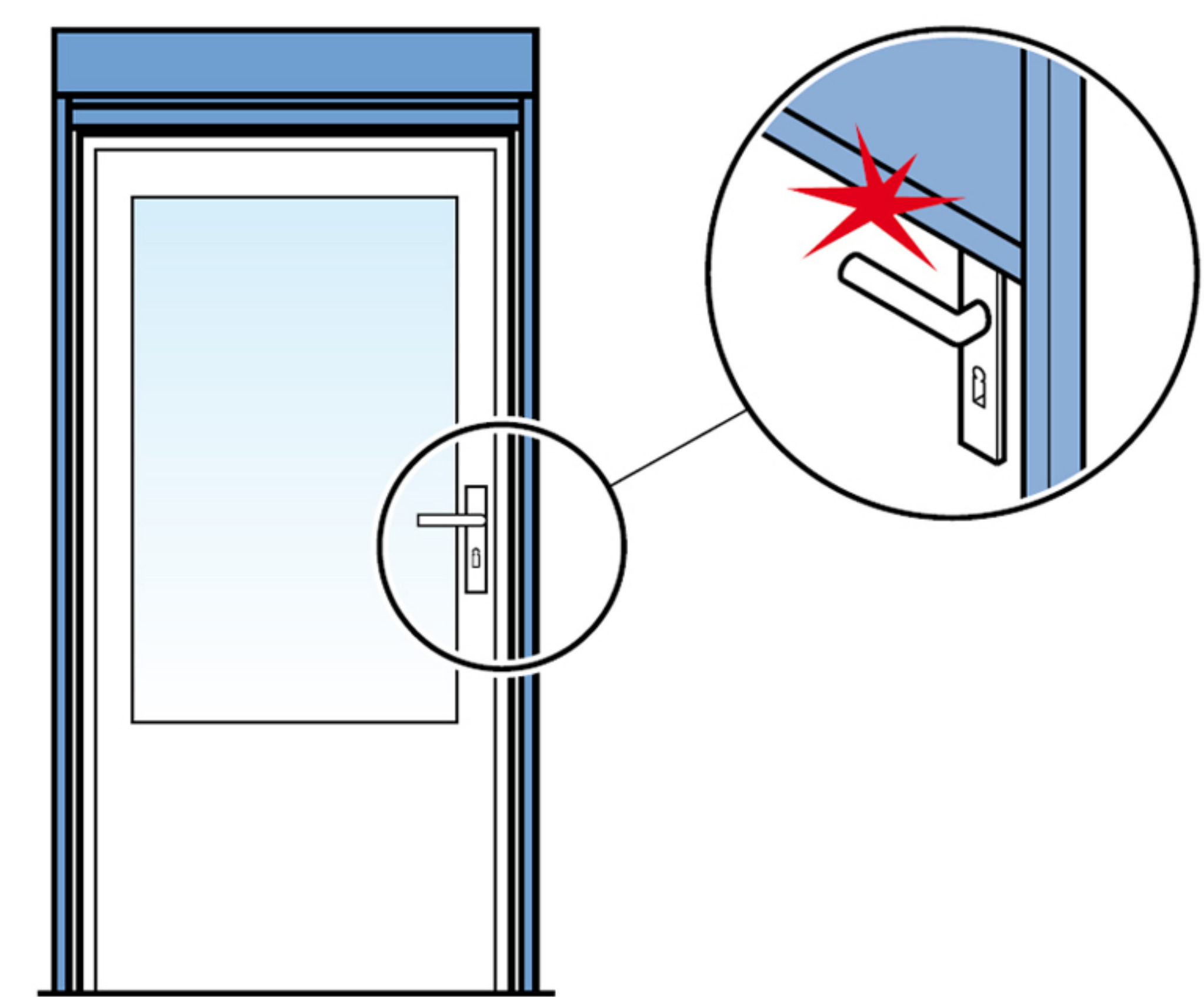

**Algemene waarschuwing inmeten**

Het opmeten is eenvoudig & goed zelf te doen. Volg de instructies goed op en houd rekening met bovenstaande. U bent zelf verantwoordelijk voor het opmeten van de juiste maten. Mocht u toch nog een vraag hebben? Neem gerust contact met ons op. Wij helpen graag.

**1 Wat is de plaatsing van de raamdecoratie?**

**Op de dag/op de muur**

Systeem (bovenbak) en geleiders worden op de muur gemonteerd

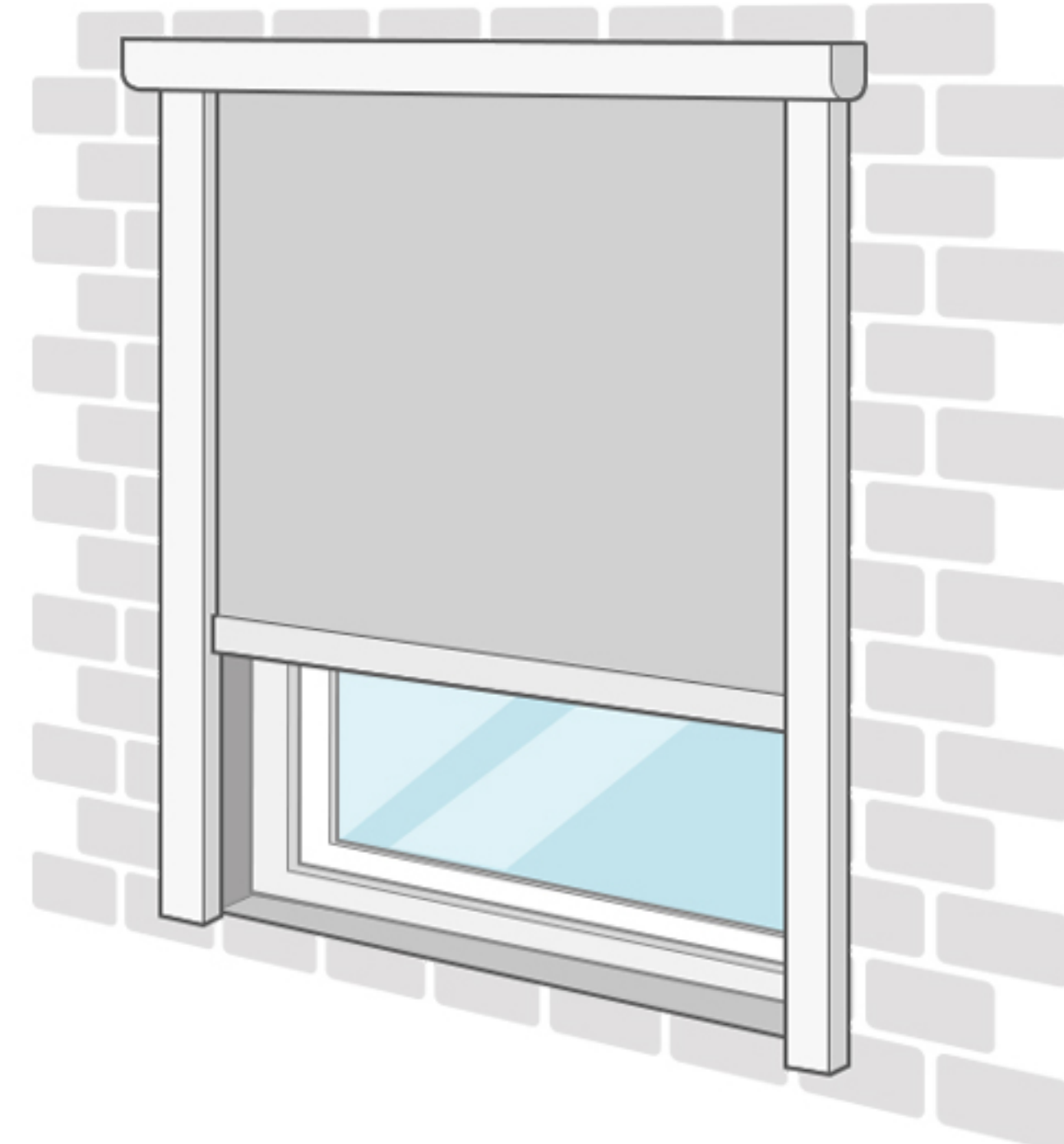

**In de dag/op het kozijn**

Systeem (bovenbak) en geleiders worden tussen twee muren op het kozijn gemonteerd

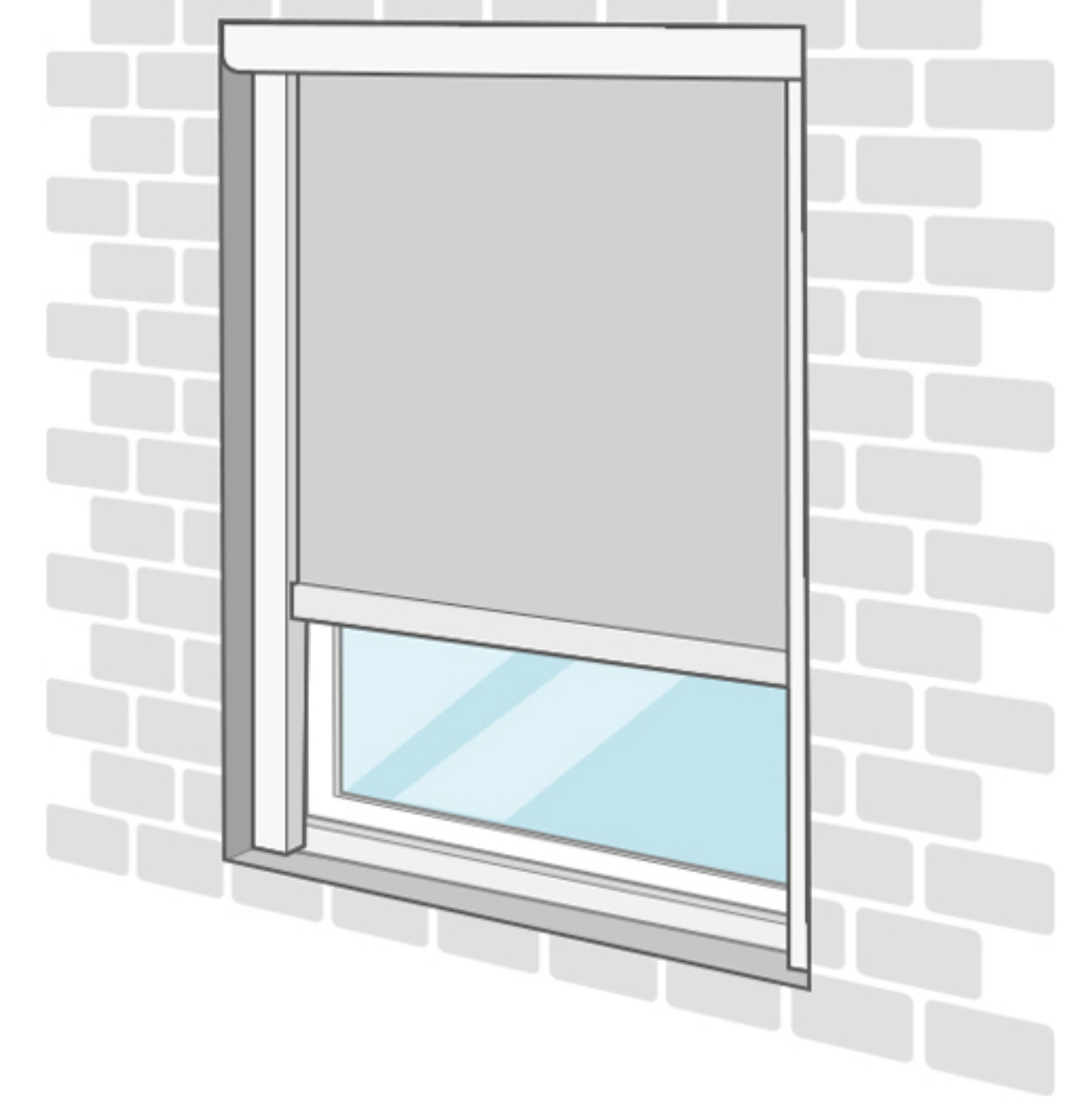

**2 Meten: Op de dag**

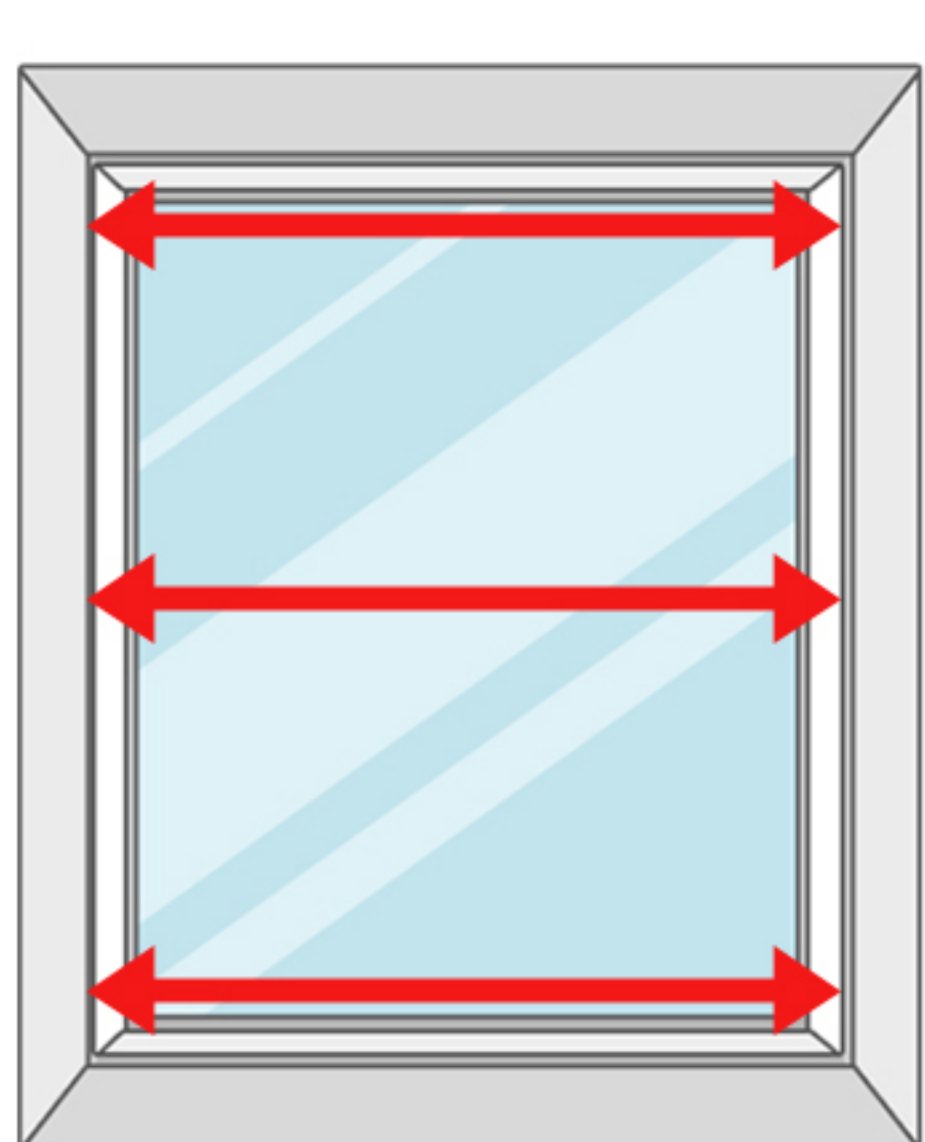

**Breedte:** Meet de breedte van het kozijn op **3x** plaatsen. **Neem de grootst gemeten breedtemaat + 94 mm.**

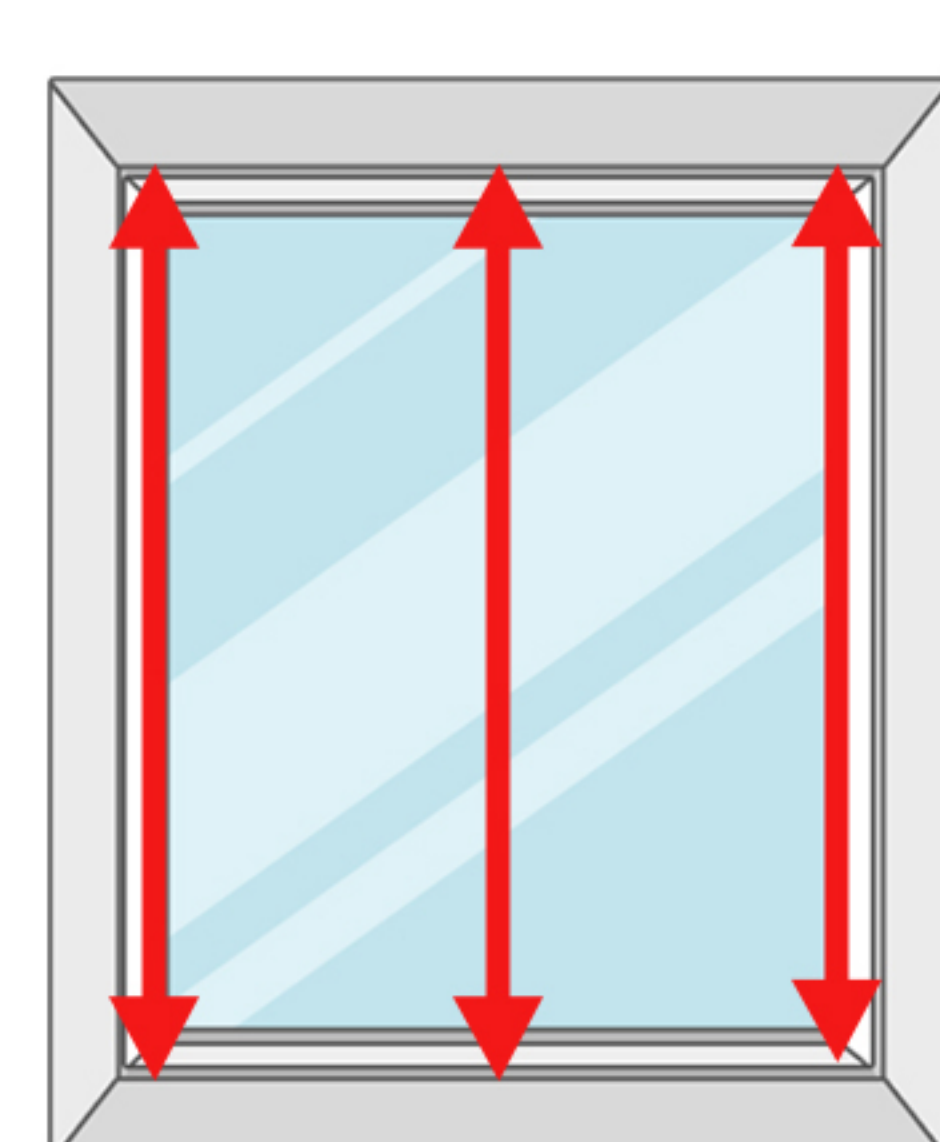

**Hoogte:** Meet de hoogte van het kozijn op **3x** plaatsen. **Neem de grootst gemeten hoogtemaat + 160 mm.**

**2 Meten: In de dag**

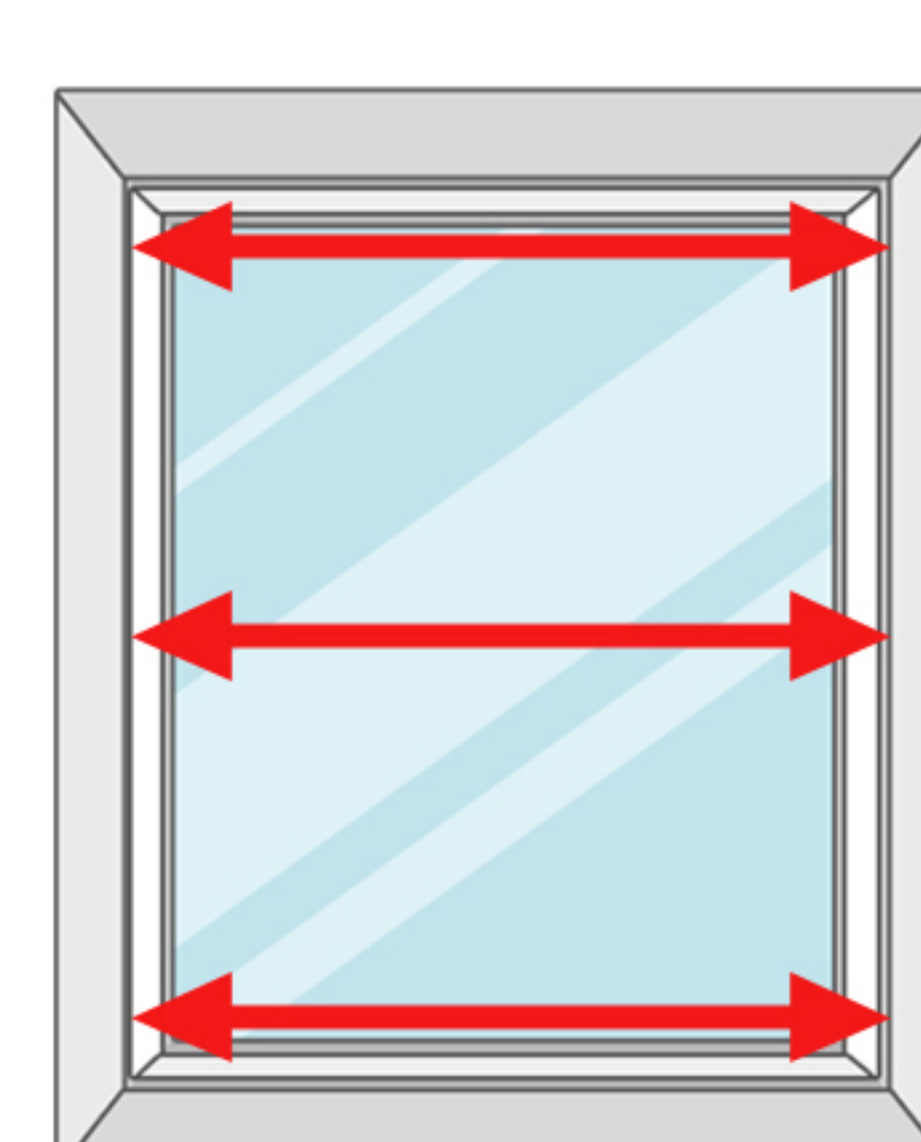

**Breedte:** Meet de breedte van het kozijn op **3x** plaatsen. **Neem de kleinst gemeten breedtemaat +/- 5 mm.**

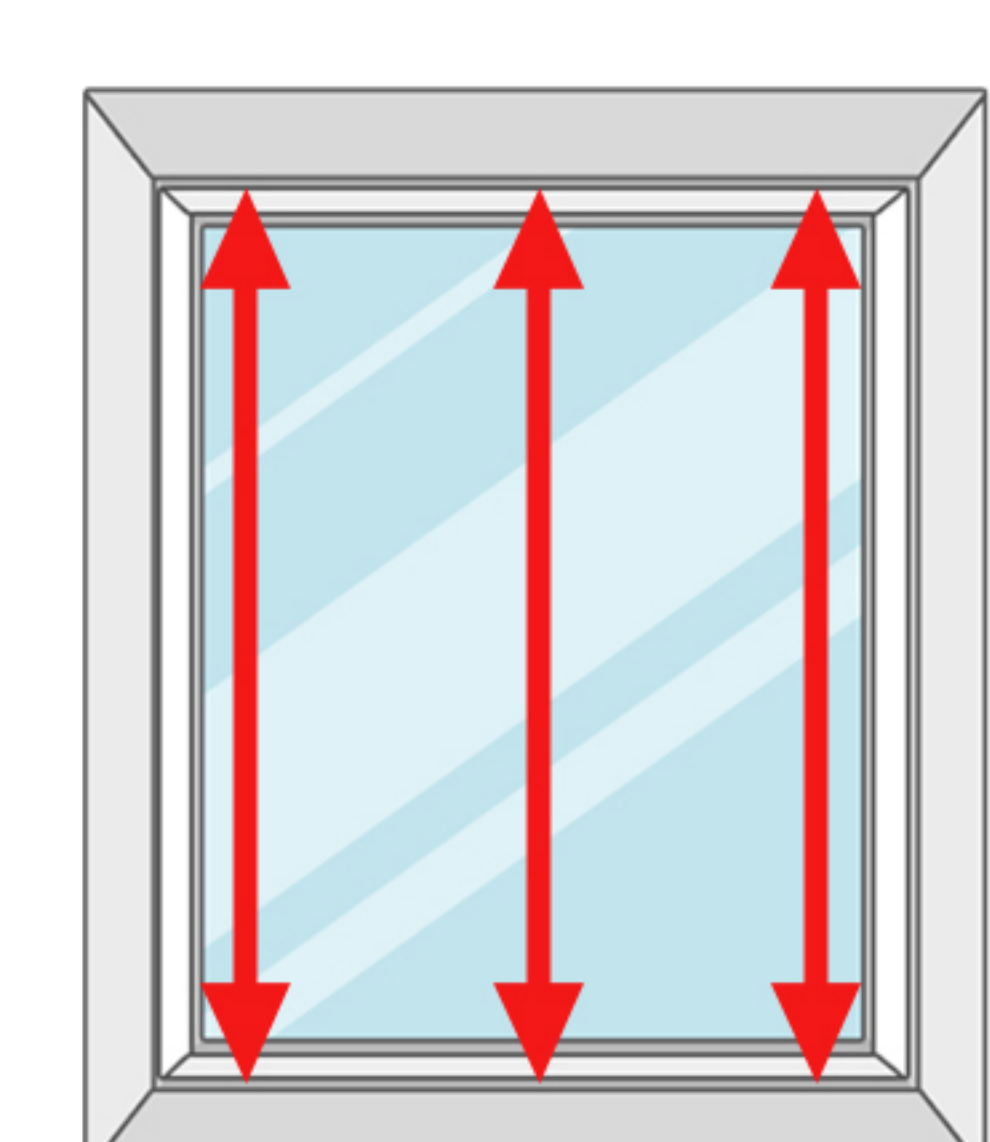

**Hoogte:** Meet de hoogte van het kozijn op **3x** plaatsen. **Neem de kleinst gemeten hoogtemaat.**

**Let op: doorgeven maten**

U hoeft verder niets te doen. Geef alleen de gemeten breedte en hoogtematen door (op bovenstaande manier). Dit is de bestelmaat. De rest gaat automatisch m.b.t. de cassette & zijgeleiders.